

## Pico® Wallplate Bracket

Support de plaque murale Pico®

Suporte da caixa frontal Pico®

Soporte de placa de pared Pico®

### PICO-WBX-ADAPT

Please read before installing

Veuillez lire avant l'installation

Leia atentamente antes de instalar

Por favor Lea antes de realizar la instalación

See reverse side for wall surface installation

Voir au verso pour installation au mur

Consulte o outro lado para instalação em parede

Consulte la instalación en pared al dorso

**LUTRON®** P/N 041458 Rev. A 04/2014

Includes  
Comprend  
Inclui  
Incluye

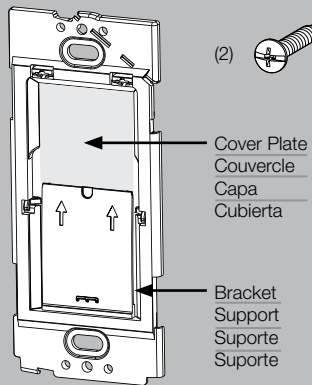
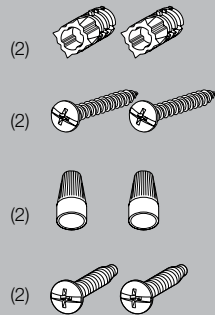

Lutron Electronics Co., Inc.  
7200 Suter Road  
Coopersburg, PA 18036-1299, U.S.A.

## Over Wallbox Installation | Installation au-dessus de la boîte murale | Instalação sobre a caixa de embutir | Instalación sobre caja de empotrar

**1** Turn off power | Couper le courant | Desligue o sistema | Desconecte la alimentación

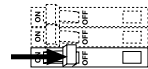

**WARNING! Shock Hazard.** May result in serious injury or death. Turn off power at circuit breaker before installing the unit.

**AVERTISSEMENT! Risque d'électrocution.** Peut causer le décès de la personne ou de graves lésions. Couper le courant au disjoncteur avant de procéder à l'installation de l'unité.

**AVISO! Risco de choques.** Risco de ferimentos graves ou morte. Desligue a alimentação no disjuntor antes de instalar a unidade.

**ADVERTENCIA! Peligro de descarga eléctrica.** Puede ocasionar lesiones graves o la muerte. Desconecte la alimentación en el cortacircuitos antes de instalar la unidad.

**WARNING! Shock Hazard.** If cover plate is removed, **DO NOT** install over wallbox. May result in serious injury or death.

**AVERTISSEMENT! Risque d'électrocution.** Si le couvercle est enlevé, **NE PAS** installer par-dessus la boîte murale. Peut causer le décès de la personne ou de graves lésions.

**AVISO! Risco de choques.** Se a capa for removida, **NÃO** instale sobre a caixa de embutir. Risco de ferimentos graves ou morte.

**ADVERTENCIA! Peligro de descarga eléctrica.** Si se ha retirado la cubierta, **NO** instale sobre la caja de empotrar. Puede ocasionar lesiones graves o la muerte.

**2a** Single-pole location  
Emplacement unipolaire  
Posição unipolar  
Ubicación unipolar

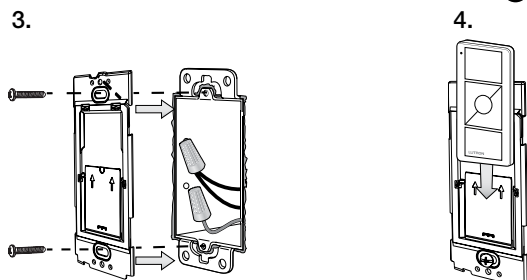
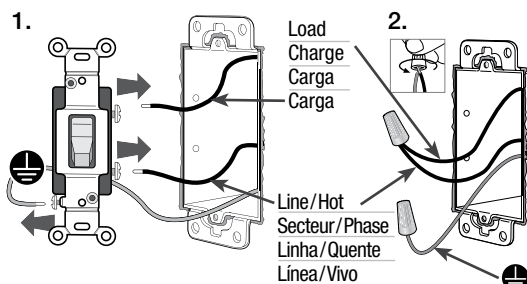

**2b** 3-way location | Emplacement à 3-voies | Posição de 3 vias | Ubicación de 3 vías

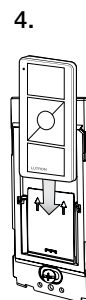
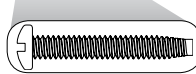
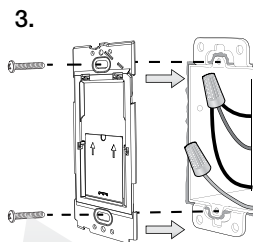
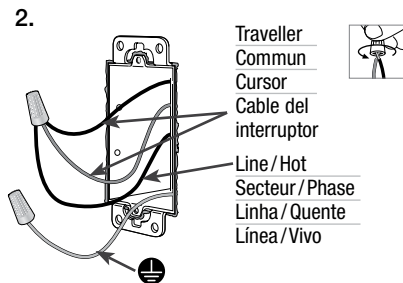
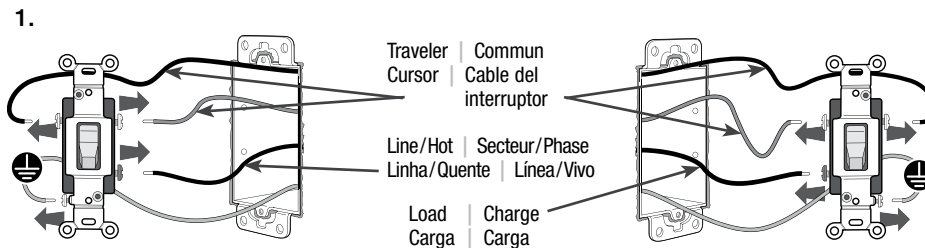

Please refer to the Installation Sheet with your Dimmer/Switch for wiring instructions to replace the second switch.

S.V.P. vous référer à la feuille d'installation de votre gradateur/interrupteur pour les directives de câblage afin de remplacer le deuxième interrupteur.

Consulte a Folha de instalação de seu dimmer/interruptor para obter as instruções de cabeamento para substituir o segundo interruptor.

Consulte en la hoja de instalación que viene junto con el atenuador/interruptor las instrucciones de cableado para reemplazar el segundo interruptor.

**3** Attach wallplate  
Fixez la plaque murale  
Prenda a caixa frontal  
Coloque la placa de pared

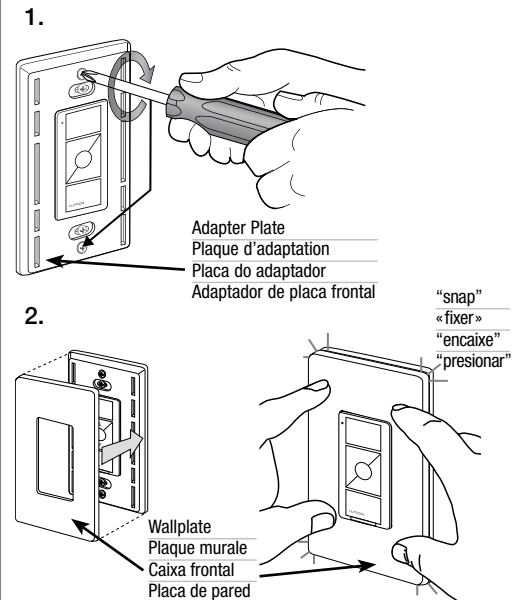

If wallplate removal is necessary, pull forcefully  
Si l'enlèvement de la plaque murale est nécessaire, tirer avec force  
Se a remoção wallplate é necessário, puxe com força  
Si la extracción placa de pared es necesario, tire con fuerza

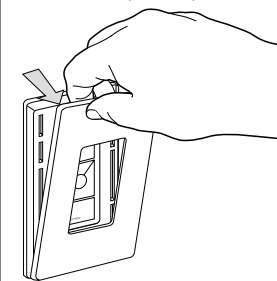

**4** Restore power  
Rétablir le courant  
Restabeleça a alimentação  
Vuelva a conectar la alimentación



Help | Aide | Ajuda | Ayuda

1.800.523.9466 U.S.A. | Canadá | Caribbean | É-U | Canada | Caraïbes | E.U.A. | Canadá | Caribe | E.U.A. | Canadá | el Caribe | +1.888.235.2910 México | Mexique | México | México | +1.610.282.3800 Others | Autres | Outros | Otros países

www.lutron.com

# Pico® Wallplate Bracket

Support de plaque murale Pico®

Suporte da caixa frontal Pico®

Soporte de placa de pared Pico®

## PICO-WBX-ADAPT

Includes  
Comprend  
Inclui  
Incluye

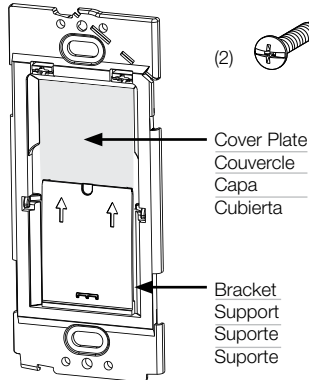
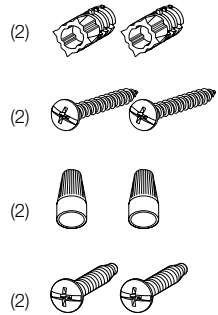

Cover Plate  
Couvercle  
Capa  
Cubierta

Bracket  
Support  
Suporte  
Soporte

# Wall Surface Installation | Installation au mur | Instalação na parede | Instalación en pared

- Remove cover plate  
Enlever le couvercle  
Remova a capa  
Retire la cubierta

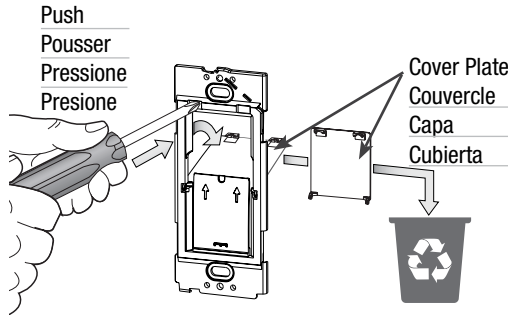

**WARNING! Shock Hazard.** If cover plate is removed, only install over wall surface. **DO NOT** install over wallbox. Installing over wallbox may result in serious injury or death.

**AVERTISSEMENT! Risque d'électrocution.** Si le couvercle est enlevé, seulement installer sur la surface du mur. **NE PAS** installer par-dessus la boîte murale. Installation par-dessus la boîte murale peut causer le décès de la personne ou de graves lésions.

**AVISO! Risco de choques.** Se a capa for removida, instale apenas sobre a superfície da parede. **NÃO** instale sobre a caixa de embutir. Instalar sobre caixa de embutir pode resultar em ferimentos graves ou morte.

**ADVERTENCIA! Peligro de descarga eléctrica.** Si se ha retirado la cubierta, sólo instale sobre la superficie de la pared. **NO** instale sobre la caja de empotrar. Instalación sobre la caja de empotrar se puede ocasionar lesiones graves o la muerte.

- Mark wall  
Marquer le mur  
Marque a parede  
Marque la pared

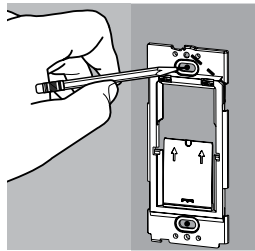

- Drill holes  
Perçer les trous  
Faça os orifícios  
Taladre los orificios

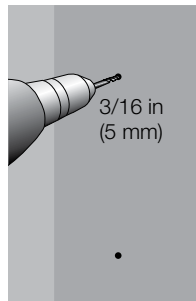

- Mount Support de  
bracket montage  
Instale o suporte  
Instale el soporte

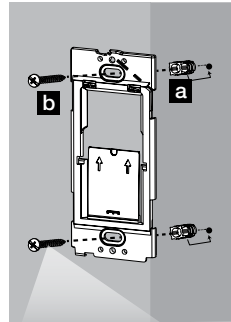

(a) Insert Anchor;  
(b) Screw Wallbox  
Mounter to anchors.

(a) Insérer l'ancrage ;  
(b) Visser la boîte murale  
Fixer aux ancrages.

(a) Insira a bucha;  
(b) Atarraxe o instalador  
da caixa de embutir  
nas buchas.

(a) Inserte el anclaje;  
(b) Atornille el montaje  
de la caja de empotrar  
a los anclajes.

- Install | Installer | Instale | Instale

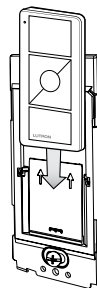

- Attach wallplate  
Fixez la plaque murale  
Prenda a caixa frontal  
Coloque la placa de pared

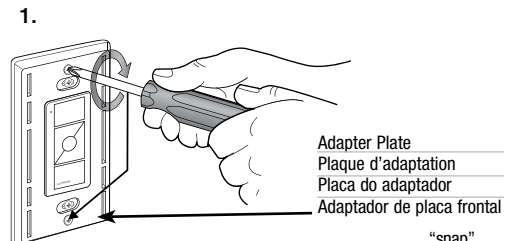

Adapter Plate  
Plaque d'adaptation  
Placa do adaptador  
Adaptador de placa frontal

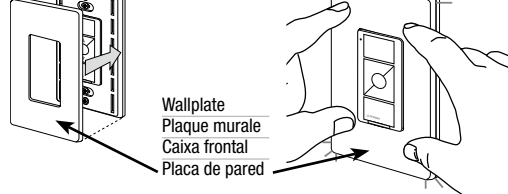

If wallplate removal is necessary, pull forcefully  
Si l'enlèvement de la plaque murale est nécessaire, tirer avec force  
Se a remoção wallplate é necessário, puxe com força  
Si la extracción placa de pared es necesario, tire con fuerza

### Limited Warranty (Valid only in the U.S.A., Canada, Puerto Rico, and the Caribbean.)

Lutron will, at its option, repair or replace any unit that is defective in materials or manufacture within one year after purchase. For warranty service, return unit to place of purchase or mail to Lutron at 7200 Suter Rd., Coopersburg, PA 18036-1299, postage pre-paid.

This warranty is in lieu of all other express warranties, and the implied warranty of merchantability is limited to one year from purchase. This warranty does not cover the cost of installation, removal or reinstallation, or damage resulting from misuse, abuse, or damage from improper wiring or installation. This warranty does not cover incidental or consequential damages.

LUTRON'S LIABILITY ON ANY CLAIM FOR DAMAGES ARISING OUT OF OR IN CONNECTION WITH THE MANUFACTURE, SALE, INSTALLATION, DELIVERY, OR USE OF THE UNIT SHALL NEVER EXCEED THE PURCHASE PRICE OF THE UNIT.

This warranty gives you specific legal rights, and you may have other rights which vary from state to state. Some states do not allow the exclusion or limitation of incidental or consequential damages, or limitation on how long an implied warranty may last, so the above limitations may not apply to you.

Lutron and Pico are registered trademarks of Lutron Electronics Co., Inc.

© 2014 Lutron Electronics Co., Inc.

### Garantie limitée (Valide seulement aux États-Unis, au Canada, à Porto Rico et aux Caraïbes.)

Lutron réparera ou remplacera, à son choix, tout appareil jugé défectueux quant aux matériaux ou la fabrication, pendant un an après la date d'achat. Pour le service de garantie, retournez l'appareil au détaillant ou à Lutron par poste affranchie au 7200 Suter Rd., Coopersburg, PA 18036-1299 U.S.A.

Cette garantie remplace toute autre garantie expresse et la garantie implicite de qualité marchande est limitée à une durée d'un an suivant l'achat. Cette garantie ne couvre pas les frais d'installation, de retrait ou de réinstallation, ni les dommages résultant d'un mauvais usage, d'abus, d'un mauvais câblage ou d'une installation inadéquate. Cette garantie ne couvre pas les dommages indirects ou consécutifs.

LA RESPONSABILITÉ DE LUTRON QUANT À TOUTERCLAMATION POUR DOMMAGES DÉCOULANT DE OU LIÉS À LA FABRICATION, LA VENTE, L'INSTALLATION, LA LIVRAISON OU L'USAGE DE L'APPAREIL NE POURRA EN AUCUN CAS EXCÉDER SON PRIX D'ACHAT.

Cette garantie vous accorde des droits légaux précis et il se peut que vous ayez aussi d'autres droits, selon les États ou Provinces. Certains États ne permettent pas de limiter ou d'exclure les dommages indirects ou consécutifs ni de limiter quant à la durée de la garantie implicite, alors les limites ci-dessus peuvent ne pas s'appliquer dans votre cas.

Lutron et Pico sont des marques déposées de Lutron Electronics Co., Inc.

© 2014 Lutron Electronics Co., Inc.

### LUTRON DO BRASIL LTDA.

#### Standard Wallbox – Garantia pelo período de um ano

Pelo período de um ano da data de compra, a Lutron garante que cada unidade nova do produto standard wallbox esteja livre de defeitos de fabricação. A Lutron irá, a seu critério, reparar ou substituir qualquer unidade com defeito que, no parecer da Lutron, tenha sido instalada ou operada em conformidade com as especificações dos produtos da Lutron. As obrigações da Lutron nos termos desta garantia limitam-se a reparar ou substituir qualquer unidade com defeito que, dentro de um ano após a compra, seja devolvida ao local da compra ou seja enviada por correio, com postagem pré-paga, para o Centro de Assistência Técnica da Lutron, com endereço em 7200 Suter Rd., Coopersburg, PA 18036-1299.

Esta garantia substitui todas as outras garantias expresas. Todas as garantias implícitas, incluindo as garantias implícitas de padrão de qualidade e adequação para um período maior do que o período de garantia reconhecido neste instrumento. Em caso de quaisquer conflitos entre as informações fornecidas ao cliente pelo agente, empregado ou representante e as informações contidas nesta garantia, deverão prevalecer as informações contidas nesta garantia.

A Lutron não reconhece quaisquer garantias ou direitos de garantia concedidos por agentes, empregados ou representantes, além dos estabelecidos neste documento e/ou por um período maior do que o período de garantia reconhecido neste instrumento. Em caso de quaisquer conflitos entre as informações fornecidas ao cliente pelo agente, empregado ou representante e as informações contidas nesta garantia, deverão prevalecer as informações contidas nesta garantia.

Sob nenhuma hipótese a Lutron, ou qualquer outro vendedor será obrigado ou responderá por quaisquer (i) danos indiretos (ii) reparos aplicados sem o consentimento prévio da Lutron, (iii) equipamentos acessórios não fornecidos pela Lutron, que estiverem relacionados ou utilizados em conexão com a unidade de wallbox, sendo que cada um destes equipamentos está expressamente excluído desta garantia, ou (iv) quaisquer danos a unidade wallbox provenientes da utilização de equipamentos acessórios não fornecidos pela Lutron para o uso junto a unidade wallbox.

Em caso de dúvidas acerca da instalação ou operação deste produto ou desta Garantia, entre em contato com o Centro de Assistência Técnica da Lutron nos números fornecidos abaixo, fornecendo o número de modelo exato. Lutron e Pico são marcas registradas da Lutron Electronics Co., Inc.

© 2014 Lutron Brasil Ltda.

### Garantía limitada (Válida solamente en E.U.A., Canadá, Puerto Rico y el Caribe.)

Lutron reparará o reemplazará, a su criterio, cualquier unidad que presente fallas en sus materiales o fabricación dentro del año posterior a su compra. Para obtener el servicio de garantía, devuelva la unidad al lugar donde la adquirió o envíela a Lutron, 7200 Suter Rd., Coopersburg, PA 18036-1299, con servicio postal prepago.

Esta garantía reemplaza a toda otra garantía expresa; la garantía implícita de comerciabilidad está limitada a un año desde la fecha de compra. Esta garantía no cubre el costo de instalación, de remoción ni de reinstalación, ni daños causados por uso incorrecto o abuso, ni daños resultantes de un cableado o una instalación incorrectos. Esta garantía no cubre daños incidentales ni indirectos.

LA RESPONSABILIDAD DE LUTRON ANTE UNA DEMANDA POR DAÑOS DEBIDOS A LA FABRICACIÓN, VENTA, INSTALACIÓN, ENTREGA O USO DE LA UNIDAD, O RELACIONADOS CON ESTOS PROCESOS, NO EXCEDERÁ EN NINGÚN CASO EL PRECIO DE COMPRA DE LA UNIDAD.

La presente garantía le otorga derechos legales específicos, pero podría tener también otros derechos que varían según el estado. Algunos estados no permiten la exclusión o limitación de los daños incidentales o indirectos, ni limitaciones en la duración de las garantías implícitas, de modo que dichas limitaciones pueden no ser aplicables en su caso.

Lutron y Pico son marcas registradas de Lutron Electronics Co., Inc.

© 2014 Lutron Electronics Co., Inc.